

DIMENSIONS (mm)

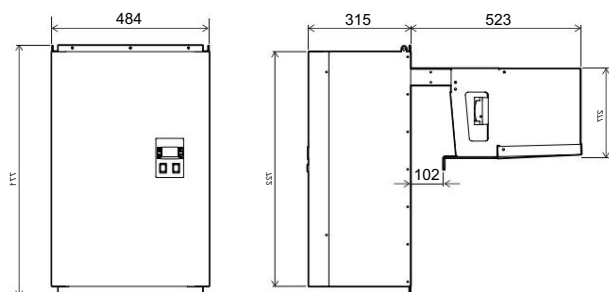

CARROSSERIE A

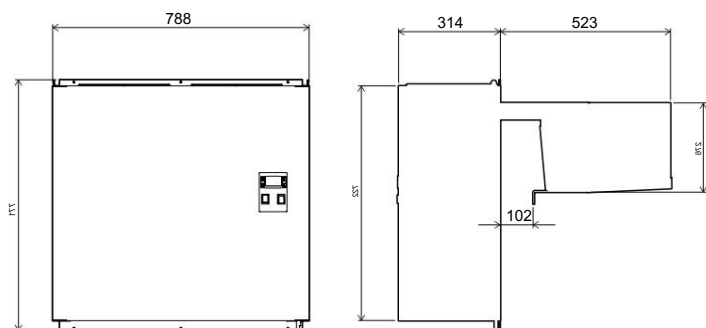

CARROSSERIE B

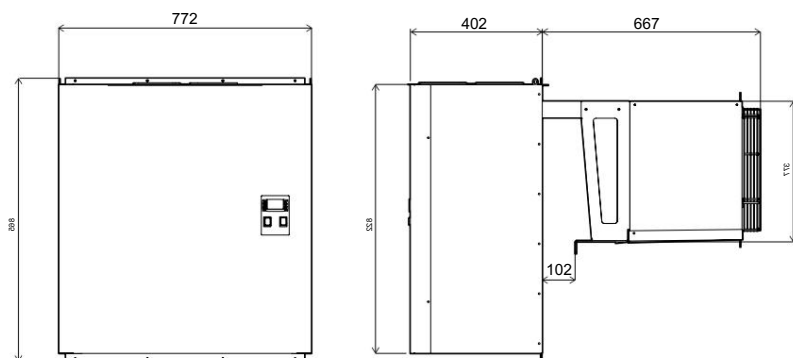



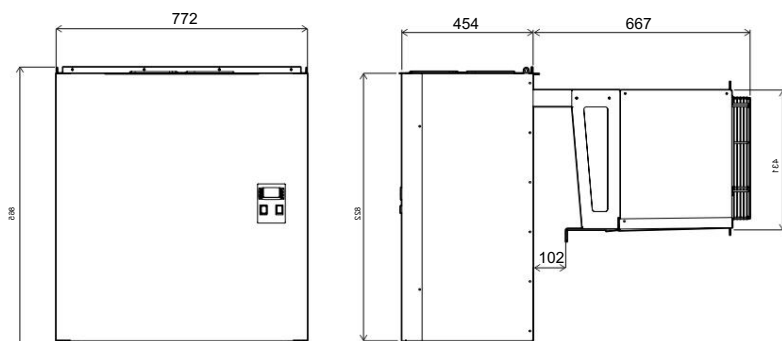



CARROSSERIE C



CARROSSERIE D

MONTAGE

Instructions de montage par fenêtre de découpe :



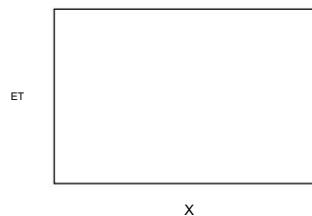







-  Marquer les mesures de découpe sur le panneau selon le plan
-  Réaliser la découpe dans le panneau
-  Introduire le matériel dans le trou. Remplissez l'espace avec un panneau de polyuréthane (accessoires) ou avec les restes de panneau que nous avons coupés.
-  Ancrer l'équipement
-  Remplissez le périmètre de coupe intérieur et extérieur avec du mastic
-  Connectez les composants externes tels que la lumière ou le micro-interrupteur de la porte
-  Alimenter l'équipement



Modèle	X	ET
CARROSSERIE A	425	335
CARROSSERIE B	725	335
CARROSSERIE C	735	475
CARROSSERIE D	735	475

*Dimensions en mm

Instructions de montage en accrochant le panneau :

-  Il est nécessaire de démonter le panneau de toit dans la zone de montage
-  Marquer les mesures de découpe sur le panneau selon le plan
-  Réaliser la découpe dans le panneau
-  Percer le panneau \varnothing 22 mm selon le plan
-  Placer le matériel sur les découpes réalisées.
-  Assembler le panneau de toit de la caméra
-  Ancrer l'équipement
-  Remplissez le périmètre de coupe intérieur et extérieur avec du mastic
-  Connectez des composants externes tels que la lumière ou le micro-interrupteur de porte
-  Alimenter l'équipement

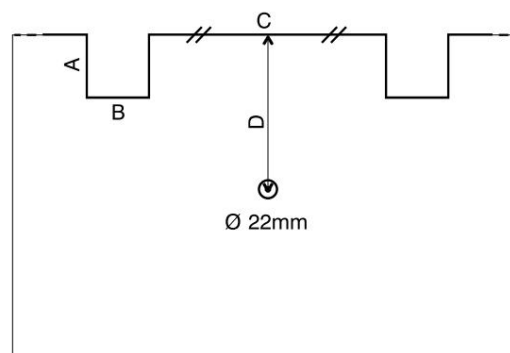

Modèle	A	b	c	d
CARROSSERIE A 60		54	302	303
CARROSSERIE B 60		54	602	303
CARROSSERIE C 63		83	550	408
CARROSSERIE D 63		83	550	458

*Dimensions en mm